



МЕБЕЛЬНАЯ КОМПАНИЯ

Код производителя указан на упаковке в соответствии с буквой:

А - ООО "ЕС-МЕБЕЛЬ", 440034, Россия, г. Пенза, ул. Калинина, д.135Б, лит.А, оф.5

Б - ООО "ФАВОРИТ-МЕБЕЛЬ", 440068, г. Пенза, ул. Терновского, д.222А

В - ООО "ДАК-МЕБЕЛЬ", 440004, Россия, г. Пенза, ул. Рябова, д.9

Г - ООО "МК БТС", 440008, г. Пенза, ул. Захарова, д.18, ком.2

Д - ИП Подмарёв С.В., 440008, г. Пенза ул. Коммунистическая, д.21, кв.7

Инструкция по сборке и эксплуатации мебели

Гарнитура мебели для гостиной «Зодиак»

Шкаф

01-10.001

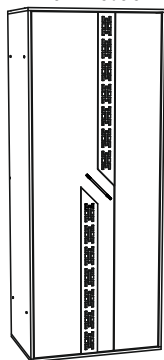

Габаритные размеры

Ширина (мм): 800

Высота (мм): 2020

Глубина (мм): 512

ОБЩИЕ ТЕХНИЧЕСКИЕ УКАЗАНИЯ

Настоятельно рекомендуем перед началом сборки внимательно ознакомиться с данной инструкцией, проверить наличие всех деталей и фурнитуры согласно комплектующим ведомостям, убедиться в их качестве (отсутствие царапин, сколов, вмятин и т.д.) т.к. претензии по количеству комплектующих и качеству изделия после сборки не принимаются

Сборку советуем производить вдвоём на ровной поверхности, в качестве подкладочного материала рекомендуем использовать гофрокартон от упаковок.

Производитель оставляет за собой право вносить изменения не нарушающих внешнего вида и габаритных размеров изделия (замена крепежной фурнитуры, ножек, ручек и т.д. на аналоги).

Правила эксплуатации

Для длительного сохранения эксплуатационных и эстетических качеств мебели необходимо соблюдать следующие правила по уходу за мебелью во время ее эксплуатации:

- эксплуатировать мебель в сухом, проветриваемом помещении с температурой воздуха от +10 С до +40 С и относительной влажностью воздуха не более 70%
- в процессе эксплуатации мебели возможно ослабление крепежной фурнитуры - необходимо ее поправлять
- при эксплуатации изделий имеющие декоративные решения в виде стекла или зеркал необходимо помнить, что эксплуатация стекла и зеркал с трещиной сопряжено с риском получения травм. Следует немедленно заменить стекло/зеркало при появлении трещин.
- не допускать скопления влаги на поверхностях изделия во избежание набухания шитов и отклейки кромок
- беречь поверхности от механических повреждений, не ставить на поверхность горячие предметы
- при чистке использовать влажную ткань с применением специальных средств по уходу за мебелью с последующей протиркой поверхностей насухо
- не допускайте попадания на поверхность веществ, таких как растворители, бензин, обезжиривающие средства и др.

Гарантийные обязательства

- Изготовитель гарантирует соответствие мебели требованиям ГОСТ 16371-2014, ТР ТС 025/2012, при соблюдении условий транспортировки, хранения, сборки (для мебели, поставляемой в разобранном виде), эксплуатации.
- Срок службы изделия - 5 лет (при соблюдении условий эксплуатации мебели).
- Гарантийный срок эксплуатации мебели - 24 месяца.



Гарнитура мебели для гостиной «Зодиак»

Шкаф

01-10.001



МЕБЕЛЬНАЯ КОМПАНИЯ

Срок службы изделия - 5 лет

Срок гарантии - 24 месяца

Соответствует требованиям
ТР ТС 025/2012

Производитель в соответствии с буквой

А - ООО "ЕС-МЕБЕЛЬ", 440034, Россия, г. Пенза, ул. Калинина, д.135Б, лит.А, оф.5

Б - ООО "ФАВОРИТ-МЕБЕЛЬ", 440068, г. Пенза, ул. Терновского, д.222А

В - ООО "ДАК-МЕБЕЛЬ", 440004, Россия, г. Пенза, ул. Рябова, д.9

Г - ООО "МК БТС", 440008, г. Пенза, ул. Захарова, д.18, ком.2

Адрес местонахождения: 440004, Россия, г. Пенза, ул. Рябова, д. 7В

Д - ИП Подмарёв С.В., 440008, г. Пенза ул. Коммунистическая, д.21, кв.7

Адрес местонахождения: 440068, Россия, г. Пенза, ул. Терновского, д. 222А

Дата изготовления _____

Уважаемый покупатель!

Благодарим за выбор мебели марки «BTS». В целях сохранности наша мебель поставляется в разобранном виде. Напоминаем, что в стоимость изделия услуга сборки не включена. Если Вы предпочли собрать мебель самостоятельно, надеемся, что процесс сборки доставит Вам удовольствие и не займет много времени.

При покупке мебели настоятельно рекомендуем убедиться в наличии всех деталей, сверяясь с комплектующей ведомостью, т.к. после сборки изделия претензии по количеству и качеству сборочных единиц не принимаются.

Во избежание недоразумений, просим внимательно следовать алгоритму сборки изделия.

Рекомендации по сборке.

Перед началом сборки и дальнейшей эксплуатации внимательно ознакомьтесь с настоящим руководством и следуйте его рекомендациям.

Для Вашего удобства рекомендуем собирать мебель вдвоём, на ровной поверхности, соблюдая последовательность согласно представленной схеме.

Правила пользования и эксплуатации изделия

Уважаемый покупатель, срок эксплуатации мебели напрямую зависит от Вашего бережного отношения к ней:

- Не допускайте попадания воды на изделие во избежание разбухания поверхностей. В случае контакта с водой, насухо протрите поверхность мягкой тканью.
- Не ударяйте поверхность острыми, тяжелыми или твердыми предметами.
- Не ставьте на поверхность раскаленные предметы
- При чистке, во избежание повреждения поверхностей, не используйте щетки, жесткие ткани, зернистые порошки. Для ухода за мебелью используйте специальные средства, предназначенные для мебели.
- Не допускайте попадания на поверхность веществ, таких как растворители, бензин, обезжиривающие средства и т.п.
- Периодически, с случае ослабления резьбовых соединений, необходима их подтяжка.
- Если у Вас возникает желание самостоятельно модифицировать изделие, помните, что в этом случае гарантия на товар не распространяется.
- Несоблюдение каких-либо из вышеуказанных условий, повлекшие возникновение дефектов мебели, являются основанием утраты права на гарантийное обслуживание.



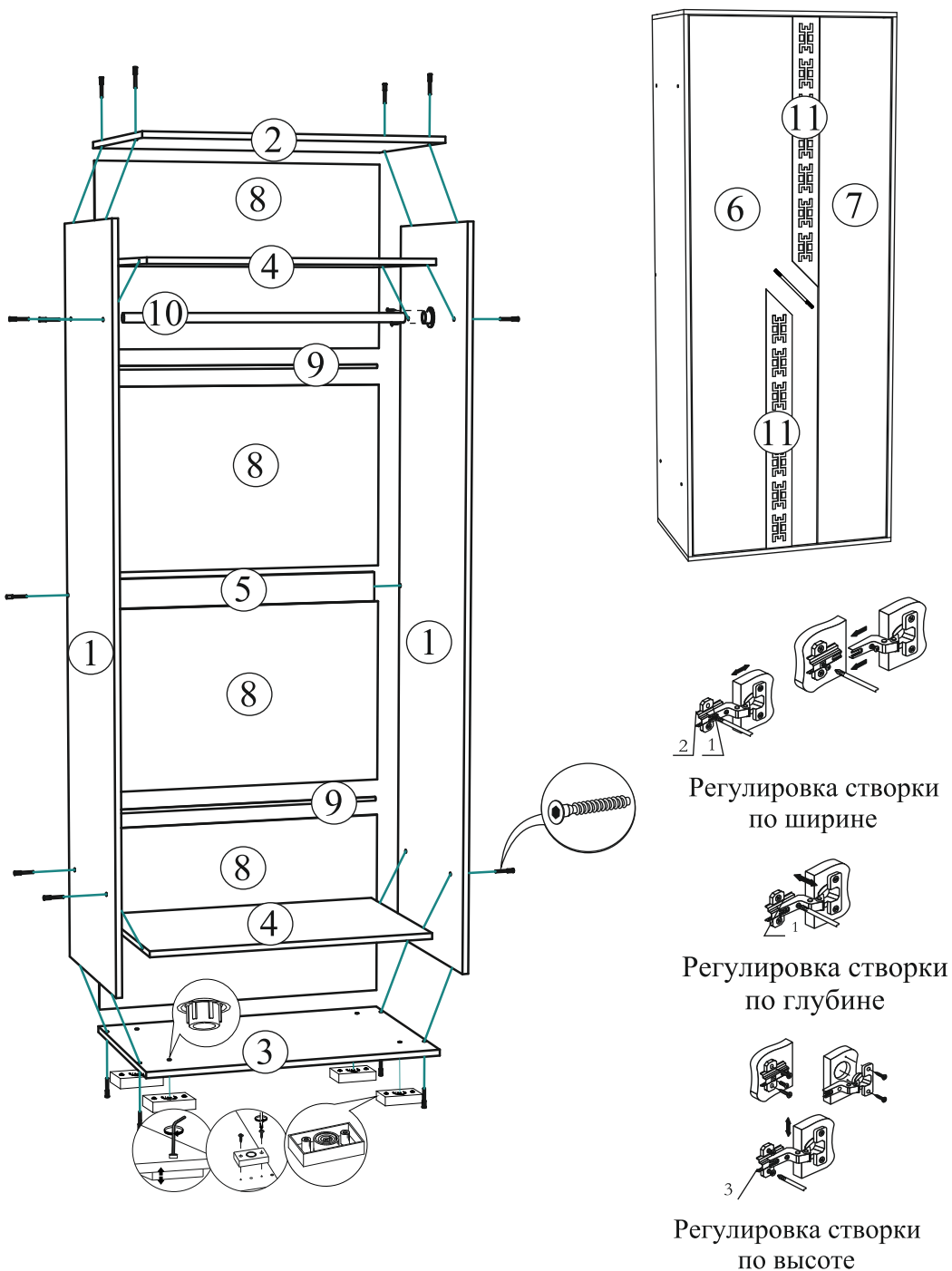





Схема сборки ШКАФ Гостиная «ЗОДИАК».

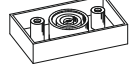

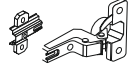
Комплектация деталей

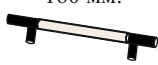
| Поз. | Наименование | Длина | Ширина | Кол-во | № уп-ки |
|------|-------------------|-------|--------|--------|---------|
| 1 | Бок | 1968 | 512 | 2 | 1 |
| 2 | Крышка верхняя | 800 | 512 | 1 | 1 |
| 3 | Крышка нижняя | 800 | 512 | 1 | 1 |
| 4 | Вязка | 768 | 492 | 2 | 1 |
| 5 | Усиление | 768 | 80 | 1 | 1 |
| 6 | Створка | 1960 | 480 | 1 | 1 |
| 7 | Створка | 1960 | 276 | 1 | 1 |
| 8 | ЛДВП | 497 | 797 | 4 | 1 |
| 9 | Брус для ДВП | 767 | мм. | 2 | 1 |
| 10 | Труба хром. Ф25 | 767 | мм. | 1 | 1 |
| 11 | Стекло с рисунком | 980 | 100 | 2 | 2 |

Комплектация фурнитурой

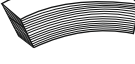
| | | | |
|---|---|---|--|
| <p>Опора прямоугольная 20 мм.</p>  <p>4 шт.</p> | <p>Еврокляч</p>  <p>1 шт.</p> | <p>Евровинт 6x50</p>  <p>18 шт.</p> | <p>Петля 4-х шарнирная вкладная</p>  <p>7 шт.</p> |
| <p>Флянец d25 мм.</p>  <p>2 шт.</p> | <p>Ручка BTS №05 160 мм.</p>  <p>1 шт.</p> | <p>Гвозди 2x20</p>  <p>60 шт.</p> | <p>Шуруп 4x16</p>  <p>42 шт.</p> |
| <p>Заглушка технологическая d8 мм.</p>  <p>4 шт.</p> | <p>Заглушка для евровинта</p>  <p>10 шт.</p> | <p>Скотч 2-х сторонний</p>  <p>1 шт.</p> | |

**Качество мебели зависит от качества сборки.
Рекомендуем доверять сборку специалистам.**